

eSTABLEes

TARIFA PVP

MESAS CON ESTABILIZADOR AUTOMÁTICO
STABILIZES WOBBLY TABLES
BY RAFA ORTEGA

01-2026



CERAMIC | 5



ÁGORA | 5



TARS | 5



CREU | 6



EQUIS | 6



QUO | 6



SQUARE | 7



CIRCULAR | 7



MICHELIN | 7



ECO | 8

COMPLEMENTOS | 8

ACABADOS | 9



CONDICIONES | 10

Nuestras estructuras están pensadas principalmente para el contract y la hostelería, están fabricadas en materiales anticorrosivos y acabadas en pintura superdurable por lo que permiten el ubicarse en exterior. **Pedido mínimo de 4 unidades por modelo.**



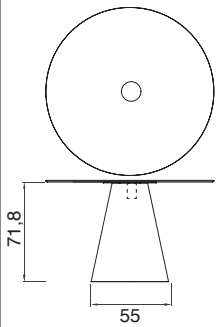

Las estructuras **esTABLEEs** además de servirse desmontadas, incorporan los “inventos” **esTABLEEs**: sistema estabilizador automático de patas de muebles, en su versión vertical u horizontal, sistemas patentados internacionalmente, por lo que las convierten en símbolo diferenciador y únicas en el sector.

Las mesas se estabilizan automáticamente unos segundos después de su ubicación definitiva, por lo que facilitan el trabajo a los profesionales del sector y evitan la incomodidad de una mesa inestable a los usuarios de terrazas y restaurantes.

Debido a las constantes fluctuaciones en los costes de las materias primas estos precios son orientativos, y es necesario su confirmación mediante un presupuesto actualizado para cada proyecto.

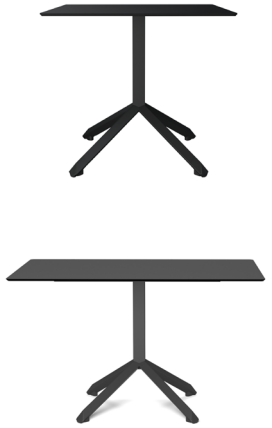
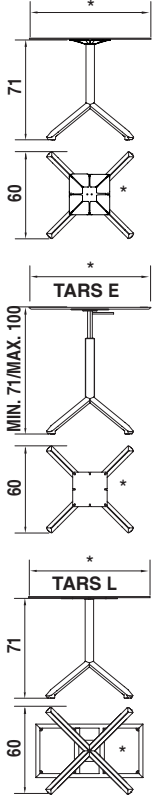
IMAGEN	REF	DESCRIPCIÓN	PESO (sin tapa)	PRECIO	TÉCNICO
		Base de acero y plancha perforada con pintura de exterior MTX. Sistemas estabilizadores esTABLEEs Vertical, instalados en su base (8 unidades). Con soporte instalación de lámpara y lámpara led, para instalar en la tapa. *SOLICITAR PLANOS DE TAPA SERVICIO TÉCNICO LED: www.newgarden.es	47 Kg	1.322,00 €	Ø 120 Ø 130 Ø 140 Ø 150 
	CERAMIC				

		Estructura de acero, con pintura de exterior MTX. y sistema anticojeo esTABLEEs VERTICAL incorporado en cada pata. PEDIDO MINIMO 10 MESAS PRECIOS SIN TAPA MONTAJE TIPO KIT *OPCIONAL TAPA REDONDA	7 Kg	240,00 €	
	ÁGORA				

		Estructura de acero, con tratamiento antioxido y pintura de exterior MTX. Sistemas anticojeo esTABLEEs incorporado (4 unidades). PRECIOS SIN TAPA BASE DESMONTADA + PLACAS TABLERO. Con sus placas de tapa correspondientes. OTRAS MEDIDAS o ACABADOS CONSULTAR	7,1 Kg	316,00 €	
		* (con PLACA 30x30x3,2) tapa hasta 80x80 y Ø90			
	TARS S				
		* (con PLACA 40x40x3) tapa de 90x90 hasta 110x70 y tapa de Ø90 hasta Ø100			
	TARS M				
	TARS S AB	* (con SIST. ABATIMIENTO S) para TARS S en tapas hasta 70x70 y Ø80			
	TARS M AB+	* (con SIST. ABATIMIENTO XL) para TARS M en tapas de 80x80 y Ø100			
		* (ALT 108 con PLACA 30x30x3,2) tapa hasta 70x70 y Ø80			
TARS ALT					
TARS ALT-AB	* (con SIST. ABATIMIENTO S) tapa hasta 70x70 y Ø80				
TARS E	* (con PLACA 24,5x24,5x0,5) tapa de 80x80 y Ø80				
TARS L	(con MARCO 80x40x3) tapa 120 X 80				







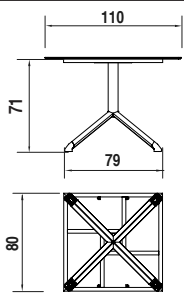

		Estructura de acero, con pintura de exterior superdurable. Sistemas anticojeo esTABLEEs incorporado (4 unidades). BASE DESMONTADA + MARCO TABLERO *SOLICITAR PLANOS DE PLACA-TAPA OTRAS MEDIDAS o ACABADOS CONSULTAR	17,7 Kg	619,31 €	
	TARS XL	(con MARCO 80x80x3) tapa 110x110			

IMAGEN	REF	DESCRIPCIÓN	PESO (sin tapa)	PRECIO	TÉCNICO	
 <p>TAPA ABATIBLE OPCIONAL</p>		Estructura de acero, con pintura de exterior MTX. y sistema anticojeo esTABLEes VERTICAL incorporado en cada pata. PEDIDO MINIMO 10 MESAS BASE DESMONTADA + PLACAS TABLERO *SOLICITAR PLANOS DE PLACA-TAPA OTRAS MEDIDAS o ACABADOS CONSULTAR				
		CREU	(con PLACA 30x30x3,2) tapa hasta 80x80 y Ø80	6,6 Kg		268,11 €
		CREU AB	*(con SIST. ABATIMIENTO S) tapa hasta 70x70 y Ø75	5,3 Kg		314,24 €
		CREU ALT	(con PLACA 30x30x3,2) tapa hasta 70x70 y Ø75	7,6 Kg		310,25 €

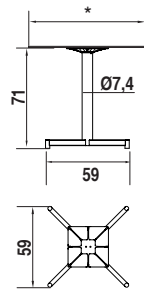
 <p>TAPA ABATIBLE OPCIONAL</p>		Base plana de acero, con pintura de exterior MTX. Sistemas anticojeo esTABLEes OCULT incorporado (4 unidades). Tube Aluminio con pintura de exterior MTX. SERVIDO DESMONTADO PRECIOS SIN TAPA OTRAS MEDIDAS o ACABADOS CONSULTAR				
		EQUIS	*(con PLACA 30x30x3,2) tapa hasta 75x75 y Ø80	10 Kg		463,53 €
		EQUIS AB	*(con SIST. ABATIMIENTO S) tapa hasta 70x70 y Ø75	9,5 Kg		503,41 €

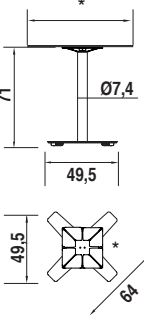
		Base plana de acero, con pintura de exterior MTX. Sistemas anticojeo esTABLEes OCULT incorporado. *Tube Aluminio con pintura de exterior MTX (Ø7,4). SERVIDO DESMONTADO PRECIOS SIN TAPA OTRAS MEDIDAS o ACABADOS CONSULTAR				
		QUO S	*(con PLACA 30x30x3,2) tapa hasta 80x80 y Ø90	18 Kg		465,28 €
		QUO M	*(con PLACA 40x40x3,5) tapa hasta 90x90 y Ø100	21,6 Kg		538,00 €
		QUO M2	*(con MARCO 64x64x3) tapa hasta 100x100 y Ø120	30,3 Kg		665,34 €
		QUO ALT	*(ALT 110 con PLACA 30x30x3,2) tapa hasta 70x70	18,6 Kg		494,00 €
QUO ALT AB	*(con SIST. ABATIMIENTO S) tapa hasta 70x70 y Ø80	17,3 Kg	531,34 €			

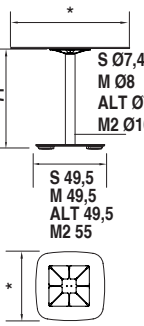
		Base plana de acero, con pintura de exterior MTX. Sistemas anticojeo esTABLEes OCULT incorporado (6 unidades). SERVIDO DESMONTADO PRECIOS SIN TAPA OTRAS MEDIDAS o ACABADOS CONSULTAR				
		QUO L	*(con MARCO 79x39x3) tapa hasta 120x80	31,3 Kg		697,00 €
		QUO L2	*(con PLACA 99x44x2,5) tapa hasta 150x90	47,4 Kg		783,34 €

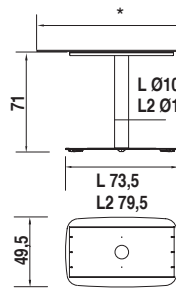
		Base plana de acero, con pintura de exterior MTX. Sistemas anticojeo esTABLEes OCULT incorporado (6 unidades). SERVIDO DESMONTADO PRECIOS SIN TAPA OTRAS MEDIDAS o ACABADOS CONSULTAR			
		QUO XL	*(con PLACA Octógono) tapa hasta 200x145	61,5 Kg	

IMAGEN	REF	DESCRIPCIÓN	PESO (sin tapa)	PRECIO	TÉCNICO
		Base plana de acero, con pintura de exterior MTX. Sistema antiojeo esTABLEEs OCULT incorporado (4 unidades). * Tubo Aluminio con pintura de exterior MTX (Ø7,4). *(Personalización con logo cliente OPCIONAL en la base de la mesa) SERVIDO DESMONTADO PRECIOS SIN TAPA OTRAS MEDIDAS o ACABADOS CONSULTAR			
	SQUARE S	*(con PLACA 30x30x3,2) tapa hasta 80x80 y Ø90	16,1 Kg	463,73 €	
	SQUARE M	*(con PLACA 40x40x3,5) tapa hasta 90x90 y Ø100	22,8 Kg	538,00 €	
	SQUARE M2	*(con MARCO 64x64x3) tapa hasta 100x100 y Ø120	31,3 Kg	665,34 €	
	SQUARE ALT	*(ALT 110 con PLACA 30x30x3,2) tapa hasta 70x70	19,6 Kg	494,00 €	
SQUARE ALT AB	*(con SIST. ABATIMIENTO S) tapa hasta 70x70 y Ø80	18,3 Kg	531,34 €		

		Base plana de acero, con pintura de exterior MTX. Sistemas antiojeo esTABLEEs OCULT incorporado (6 unidades). SERVIDO DESMONTADO PRECIOS SIN TAPA OTRAS MEDIDAS o ACABADOS CONSULTAR			
	SQUARE L	*(con MARCO 79x39x3) tapa hasta 120x80	31,2 Kg	697,00 €	
	SQUARE L2	*(con PLACA 99x44x2,5) tapa hasta 150x90	49,6 Kg	783,34 €	

		Base plana de acero, con pintura de exterior MTX. Sistema antiojeo esTABLEEs OCULT incorporado (5/6 unidades, según referencia). * Tubo Aluminio con pintura de exterior MTX (Ø7,4). SERVIDO DESMONTADO PRECIOS SIN TAPA OTRAS MEDIDAS o ACABADOS CONSULTAR			
	CIRCULAR S	*(con PLACA 30x30x3,2) tapa hasta Ø75	15,3 Kg	420,00 €	
	CIRCULAR M	*(con PLACA 40x40x3,5) tapa hasta Ø100	27 Kg	564,50 €	
	CIRCULAR M2	*(con MARCO 64x64x3,5) tapa hasta Ø120	31,2 Kg	665,50 €	
	CIRCULAR ALT	*(ALT 110 con PLACA 30x30x3,2) tapa hasta Ø70	16 Kg	473,27 €	

		Base plana de acero, con pintura de exterior MTX. Sistema antiojeo esTABLEEs OCULT incorporado (7 unidades). SERVIDO DESMONTADO PRECIOS SIN TAPA OTRAS MEDIDAS o ACABADOS CONSULTAR *Ø 130 a 140 en función de acabados			
	MICHELIN	*(con MARCO 64x64x3) tapa de Ø130 a 140*	45,8 Kg	1.133,31 €	

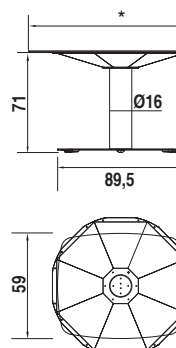
		Base plana de acero, con pintura de exterior MTX. Sistema antiojeo esTABLEEs OCULT incorporado (7 unidades). SERVIDO DESMONTADO PRECIOS SIN TAPA OTRAS MEDIDAS o ACABADOS CONSULTAR *Ø 180 en función de acabados			
	MICHELIN XL	*(con PLACA Octógono) tapa de Ø150 a 180*	47 Kg	1.325,00 €	

IMAGEN	REF	DESCRIPCIÓN	PESO (sin tapa)	PRECIO	TÉCNICO
		<p>Base de polietileno reciclado. Por su proceso de fabricación las texturas y tonos son similares no iguales. Sistema estabilizador automático esTABLEEs OCULT incorporado (4 unidades).</p> <p>Tubo Aluminio con pintura de exterior MTX.</p> <p>SERVIDO DESMONTADO</p> <p>PRECIOS SIN TAPA</p> <p>OTRAS MEDIDAS o ACABADOS CONSULTAR</p>		SOLO PARA PEDIDOS MÍNIMO 20 UDS	
	ECO	(con PLACA 30x30x3,2) para tapa hasta 80x80 Y Ø90	9,5 Kg	310 €	
		SIST. ABATIMIENTO S SERVIDO DESMONTADO			
	AB-S	para tapa hasta 70x70 y Ø80	0,72 Kg	53,42 €	
		SIST. ABATIMIENTO S Con asa + cuelga bolsos SERVIDO DESMONTADO			
	AB-S HH	para tapa hasta 70x70 y Ø80	0,80 Kg	64,00 €	
		SIST. ABATIMIENTO XL SERVIDO DESMONTADO			
	AB-XL	para tapa hasta 80x80 y Ø100	1,20 Kg	73,50 €	
		SIST. ABATIMIENTO XL Con asa + cuelga bolsos SERVIDO DESMONTADO			
	AB-XL HH	para tapa hasta 80x80 y Ø100	1,28 Kg	86,00 €	
REF	IMAGEN	SISTEMA SV30	ADAPTADOR	DESCRIPCIÓN	TÉCNICO
SV3001				<p>Sistema para mesas estándar con tubo metálico: Ø28 a Ø30 mm exterior e interior desde Ø25,5 a 27 mm y para patas de madera Ø40 o 40x40 de mm, haciendo una perforación Ø 28 mm.</p> <p>Pedido mínimo 48 uds. + 2 ÚTILES.</p>	
SV3001 + SV3002				<p>Sistema para mesas con tubo metálico de Ø40 mm con hueco interior de Ø36 mm. Se suministra con adaptador circular para instalar sistema.</p> <p>Pedido mínimo 48 uds. + 2 ÚTILES.</p>	
SV3001 + SV3003				<p>Sistema para mesas tubo metálico 40x40 mm con hueco interior de máx. 37 x37mm, Se suministra con adaptador cuadrado para instalar sistema.</p> <p>Pedido mínimo 48 uds. + 2 ÚTILES.</p>	

TAPAS HPL COLORES	MEDIDAS HPL 12mm (color/alma N)	PESO Kg	PRECIO	MEDIDAS HPL 12mm (color/alma N)	PESO Kg	PRECIO
BLANCO 410	60x60 cm	5,8	139,50 €	Ø 60 cm	4,3	148,50 €
	70x70 cm	8	157,50 €	Ø 70 cm	6,2	166,50 €
NEGRO	80x80 cm	10,6	199,50 €	Ø 80 cm	8,3	211,50 €
	90x90 cm	13,4	358,50 €	Ø 90 cm	10,6	373,50 €
ANTRACITA 879	100x100 cm	16,6	417,50 €	Ø 100 cm	13,6	429,51 €
ARENA	65x70 cm	7,4	157,00 €	Ø 120 cm	18,8	441,00 €
	110x70 cm	12,7	235,60 €	CERAMIC Ø 120 cm	18,8	584,00 €
TERRACOTA *	120x80 cm	15,8	265,50 €	CERAMIC Ø 130 cm	23	584,00 €
				CERAMIC Ø 150 cm	29,5	690,00 €

* COLOR ESPECIAL. CONSULTAR UNIDADES MÍNIMAS.

TAPAS HPL ÁGORA	MEDIDAS HPL 10mm (color/alma N)	PESO Kg	PRECIO	MEDIDAS HPL 10mm (color/alma N)	PESO Kg	PRECIO
NEGRO	79x79x1 cm	10,6	133,28 €	Ø 102x1 cm	19	274,86 €
ROBLE V	79x79x1 cm	10,6	146,55 €	Ø 102x1 cm	19	302,22 €

* COLOR ESPECIAL. CONSULTAR UNIDADES MÍNIMAS.

TAPAS HPL ROBLE V	MEDIDAS HPL 12mm (color/alma N)	PESO Kg	PRECIO	MEDIDAS HPL 12mm (color/alma N)	PESO Kg	PRECIO
ROBLE V	 60x60 / 60x75 cm	5,8 / 7,3	124,24 €	Ø 60 cm	4,3	127,99 €
	 70x70 cm	8	143,08 €	Ø 70 cm	6,2	146,54 €
	 75x75 cm	9,3	171,36 €	Ø 75 / 79 cm	7	176,80 €
	 79x79 cm	10,6	175,40 €	Ø 100 / 120 cm	18,8	416,96 €
	 70x80 / 75x90 cm	9,2/11,2	175,40 €	Ø 130 cm	23	597,44 €
	 70x110 / 75x120 cm	15,8	228,48 €	Ø 150 cm	29,5	605,44 €

* OTRAS MEDIDAS CONSULTAR

ACERO RAL					
INOX *	BLANCO 9010	NEGRO	ANTRACITA 7043 *	TERRACOTTA 8004*	ARENA 1019*
					

* CONSULTAR UNIDADES MÍNIMAS.

LOS PRECIOS DE LAS TAPAS SON ORIENTATIVOS, SE VALORARÁ EN CADA PROYECTO.

· PORTES DE LAS TAPAS SE VALORARAN EN CADA PROYECTO A PARTIR DE Ø120.

SISTEMAS ANTICOJEO PATENTADOS INTERNACIONALMENTE

Las estructuras **esTABLEEs** además de servirse desmontadas, incorporan los “inventos” **esTABLEEs**: sistema estabilizador automático de patas de muebles, en su versión vertical u horizontal, sistemas patentados internacionalmente, por lo que las convierten en símbolo diferenciador y únicas en el sector.

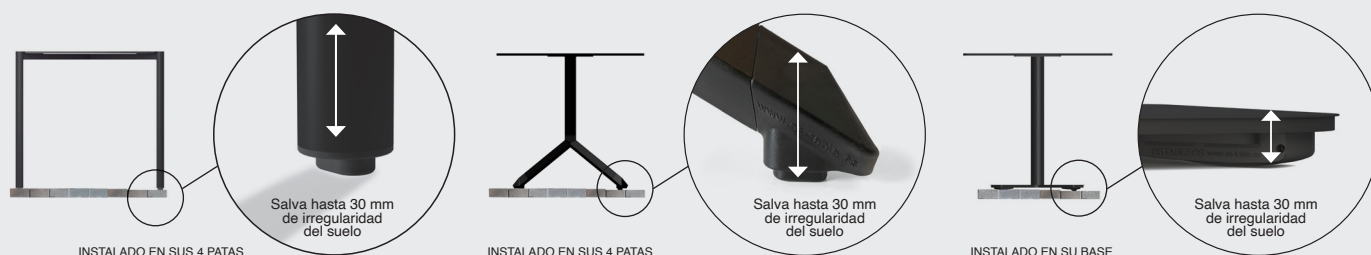

RECOMENDACIONES DE USO Y ADVERTENCIAS

Las mesas se estabilizan automáticamente unos segundos después de su ubicación definitiva.

El uso negligente, violento, o mal uso del sistema instalado en las mesas, no está contemplado en la garantía del mismo.

NO inundar las patas con barro.

En su desplazamiento, dejar suavemente la mesa en el suelo, sin golpes bruscos, de forma natural.

La adquisición de las estructuras **esTABLEEs** incorporan los “inventos”: sistema estabilizador automático de patas de muebles (tanto en su **PATENTE** vertical u horizontal). Esto no le da derecho a difundir a terceros la documentación que suscite o ayude a posibles infractores de la ley que protegen los sistemas, y que conlleve a una copia ni total ni parcial de los inventos, protegidos con patentes internacionales.

También queda prohibido enviar las muestras físicas o documentación de estos elementos a otros proveedores o países productores para su copia total o parcial.

OBSERVACIONES

Debido a las continuas fluctuaciones en el precio de las materias primas los precios indicados de las tapas de HPL son aproximados. **Recomendamos solicitar presupuesto para cada proyecto.**

Las tapas están recomendadas para exterior cubierto. Los colores oscuros se degradan más con el sol.

SOLICITAR PLANOS DE PLACA-TAPA

EL HPL NEGRO se degrada antes y necesita limpieza inmediata después de su uso (jabón y agua caliente)

Para **limpieza del laminado** decorativo de alta presión (HPL), tanto delgado como compacto, se recomienda utilizar agua, jabones suaves no abrasivos y un paño suave como por ejemplo los de microfibra. No utilice el lado abrasivo de la esponja, normalmente es verde. Para la limpieza rutinaria de manchas como, por ejemplo: Té, café, lápiz, tiza, manchas de grasa, polvo o restos de jabón, usar agentes de limpieza de uso común en los hogares como jabones quita grasa, limpiador Binner para polvo y brillo, varsol sin olor, limpiador de ventanas, jabones líquidos o una solución de hipoclorito de sodio al 0,1% de concentración. Es importante que la limpieza se haga durante un máximo de 5 minutos y luego limpiar bien la superficie con agua y paño limpio.

CONDICIONES GENERALES DE VENTA

PRECIOS:

- El I.V.A. (21%) no esta incluido en la TARIFA.

PORTES:

- Para pedidos menores de 4 un.: CONSULTAR.
- Portes incluidos a partir de 900 € en Península y 1200 € en Baleares.
- Portes no incluidos para ventas fuera de España.
- Portes de las TAPAS se valoraran en cada proyecto a partir de Ø120.

FORMA DE PAGO:

- PAGO del 50% a la conformidad del PEDIDO y 50% restante previa entrega mercancía.

RECLAMACIONES:

Las roturas ocasionadas por el transporte deben ser comunicadas en un plazo máximo de 24 horas a partir de la recepción de la mercancía, a: **info@es-table.es**, mediante las fotografías necesarias que así lo documenten. No se admite devolución de mercancía pasadas 48h de su recepción y revisión. Tampoco se acepta devolución de mercancía que no venga correctamente en su embalaje original. Así mismo cualquier devolución deberá ser autorizada por esTABLEes y coordinada por la agencia que se indique en cada momento.

NO OLVIDE UD. que debe conservar la factura de venta del producto. En caso de reclamación, es necesario enviar las fotografías que se estimen necesarias, desde varios ángulos, para poder analizar la incidencia, así como una breve explicación de los hechos acontecidos.

Es imprescindible que tal documentación sea enviada a: **admin@es-table.es** en un plazo máximo de 24 horas desde la recepción.

GARANTÍA

El periodo de garantía se cumplirá siempre que las mesas estén en exterior cubierto.

La garantía para productos contract es de un periodo de dos años desde la fecha de entrega a nuestro cliente.

Estas garantías se conceden bajo condiciones normales de uso y mantenimiento, contra cualquier defecto de fabricación y que afecte la funcionalidad de los mismos.

La garantía no cubrirá:

- La causa de mal uso o negligencia de la estructura o el sistema incorporado.
- Las imperfecciones y desgaste del paso del tiempo y decoloraciones por el mismo.

Esta garantía no cubrirá defectos de fabricación y/o de sus materiales, ni imperfecciones consecuencia del paso del tiempo, así como del desgaste normal resultante de la propia utilización, ni defectos provocados por un uso negligente y/o malintencionado de la estructura o el sistema incorporado.

Los colores oscuros se degradan antes que los claros. La garantía no cubrirá decoloraciones, y/o matizaciones de los colores, cambios en las texturas de los materiales, ralladuras y rozaduras debidas al uso y destino correcto de dichos productos, etc. Tampoco cubrirá los daños consecuencia de la exposición continuada a condiciones climatológicas severas y/o extremas (humedad, temperaturas, salinidad, etc.), contactos con productos químicos diversos (ácidos, disolventes, etc.), oxidación, desastres naturales, actos vandálicos, u otras circunstancias o contingencias ajenas a esTABLEes.

CATÁLOGO DE PRODUCTOS:

esTABLEes se reserva el derecho de modificar el diseño, medidas, colores, precios y/o tarifa, etc. de cualquiera de sus productos, sin previo aviso.

LITIGIOS:

En caso de litigio, el cliente renuncia a su propio fuero, quedando sometido a los Juzgados y Tribunales de Valencia.

Para la mejora de nuestros productos **esTABLEes** se reserva el derecho de anular o modificar cualquiera de los modelos, colores, referencias y especificaciones técnicas contenidas en esta tarifa.

Esta tarifa entra en vigor a partir del **01-01-2026**, anula las anteriores y es válida hasta una nueva edición.

Debido a los procesos de reproducción, los colores son aproximados, no exactos.

Para la mejora de nuestros productos **esTABLEes** se reserva el derecho de anular o modificar cualquiera de los modelos, colores, referencias y especificaciones técnicas contenidas en este catálogo.

AVISO LEGAL

No se permite reproducir la información ni parcial ni total sin consentimiento escrito de **esTABLEes**

esTABLEes es una marca de **GUTIÉRREZ Y ORTEGA DISEÑO SL** (CIF: B98023294)

Juan Bautista Corachán 16 bajo · 46018 Valencia · España
admin@es-table.es 0034 627 923 750 www.es-table.es

eSTABLEes

INTERNATIONAL PATENT
MADE IN SPAIN

Systems tested by AIDIMME

www.es-table.es

Systems tested by:

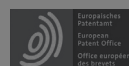

Juan Bautista Corachán 16 bajo · 46018 Valencia · España
info@es-table.es 0034 627 923 750